



# CLIPCONCEPT

## AVANTAGES DU SYSTEME

DALLE-ALU, DALLE-BOIS, DALLE-COMPOSITE, DALLE-ZINC,  
DALLE-CORIAN, DALLE-ACIER, DALLE-INOX,  
DALLE-TEXTILE, DALLE-CONFORT, DALLE-ACOUSTIQUE,  
DALLE-LUMINAIRE, DALLE-HAUT PARLEUR

# ANTI EMANATIONS DE FIBRES

Avantages du système CLIPCONCEPT®

Le système de dalles de plafonds et murs ClipConcept® empêche toute dispersion de particules volatiles d'isolant conformément à la nouvelle norme NF EN 13964/A1 en vigueur dès 2012.

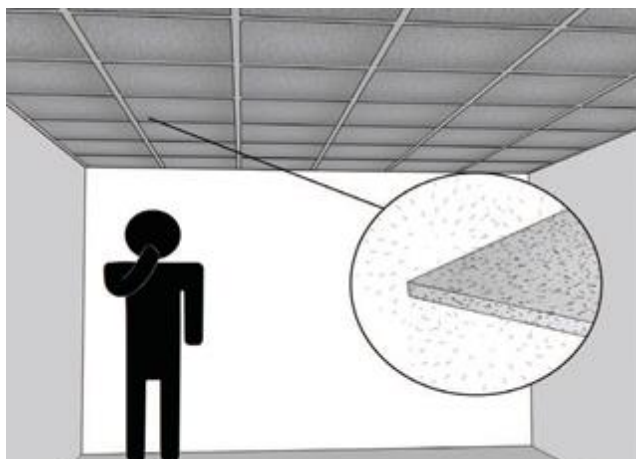

Système de faux plafond standard

La plupart des dalles minérales présentes sur le marché du faux-plafond ne sont pas conformes à la nouvelle norme NF EN 13964/A1 en vigueur dès 2012.

Ces dalles n'étant pas bordées par une protection particulière, présentent un risque de diffusion de particules minérales volatiles.

**LES FIBRES MINERALES VOLATILES SONT NEFASTES POUR LA SANTE**

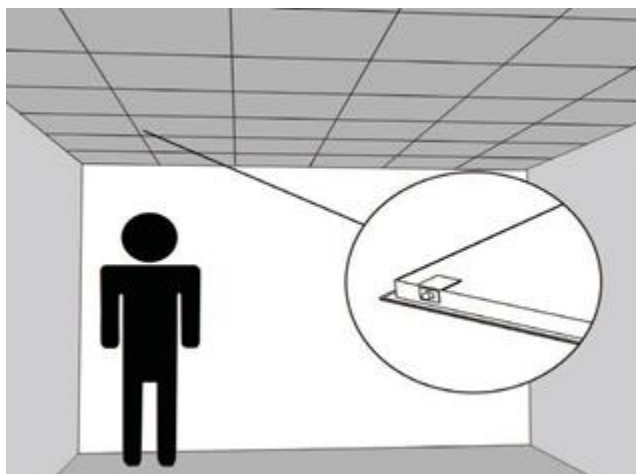

Système de faux plafond ClipConcept®.

L'élément d'isolant est intégré de manière hermétique à la dalle ClipConcept® pour éliminer tout risque de diffusion de particules volatiles conformément à la nouvelle norme NF EN 13964/A1 en vigueur dès 2012.

Détail du système anti émanation de fibre des dalles ClipConcept® :

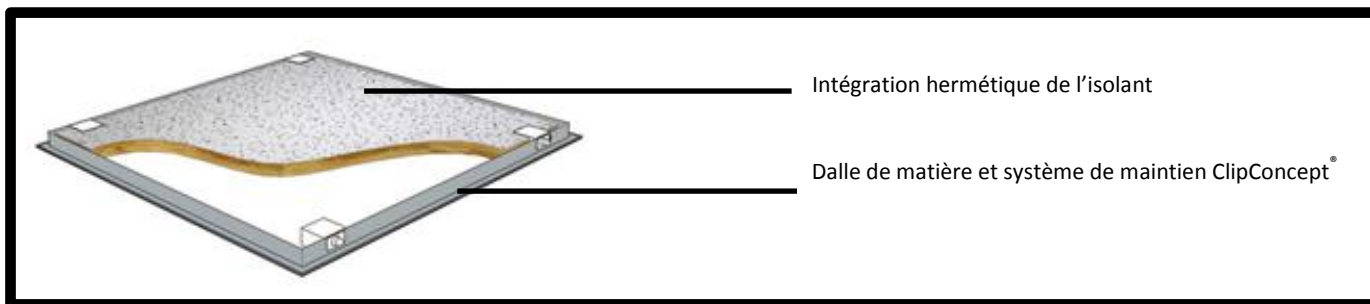

# UNE OSSATURE MASQUEE

Le système de dalles de plafonds et murs ClipConcept® permet de générer une ambiance design en masquant les ossatures.

L'innovation du système ClipConcept® permet de s'adapter sur une structure T24 traditionnelle et de la rendre invisible :

Avantages du système CLIPCONCEPT®

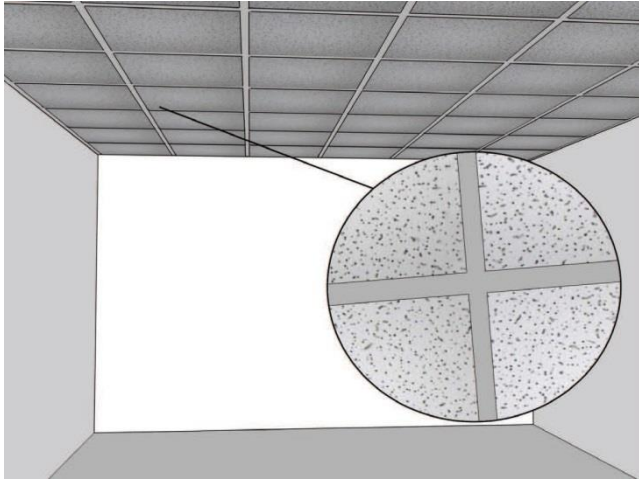

Ancien système avec ossatures apparentes et dalles mises par le dessus.

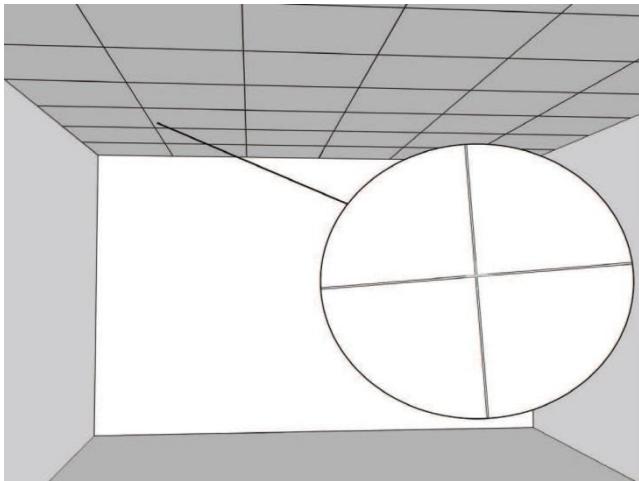

Nouveau système ClipConcept® permettant de masquer les ossatures T24 traditionnelles.

Le système de dalles de plafonds et murs ClipConcept® permet de créer une liaison entre le plafond et le mur.

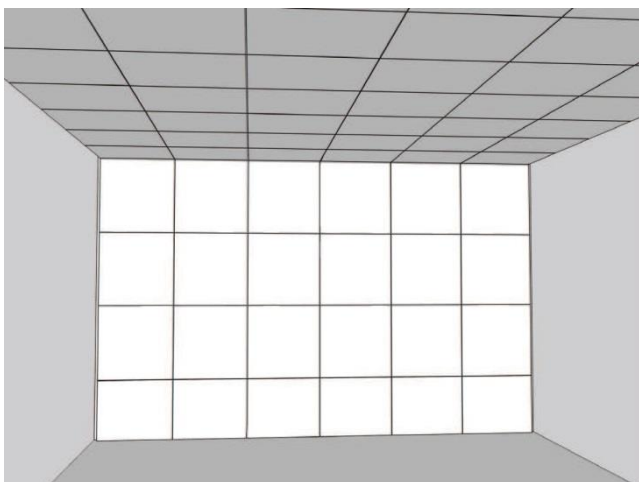

Le nouveau système ClipConcept® permet de créer une liaison entre le plafond et le mur. Offrent ainsi une solution esthétique propre à ClipConcept®.

# UNE POSE SIMPLIFIEE

Avantages du système CLIPCONCEPT®

Le système de dalles de plafonds et murs ClipConcept® bénéficie d'un montage sans outil et d'un démontage rapide avec un outillage magnétique spécifique.

Une pose des dalles simplifiée grâce au système de fixation breveté ClipConcept® :

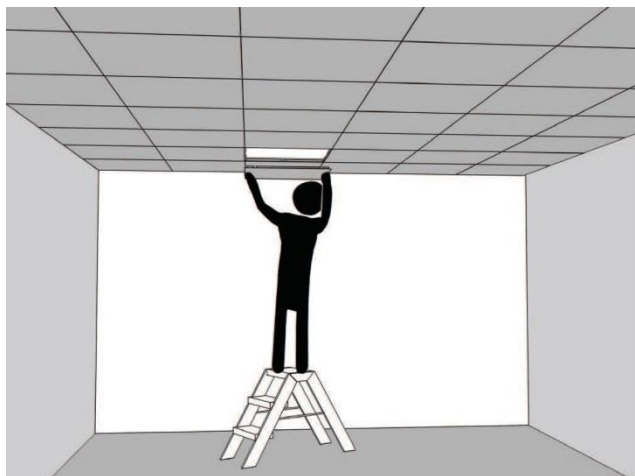

Positionner la dalle face à son emplacement sur l'ossature.

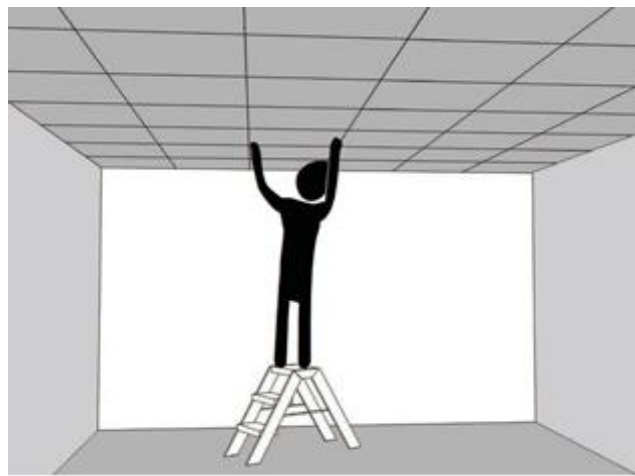

Clipper la dalle sur son emplacement, appuyer toujours sur les 4 angles afin de vous assurer du bon verrouillage de la dalle.

Une dépose simplifiée grâce à l'outil magnétique ClipConcept® :

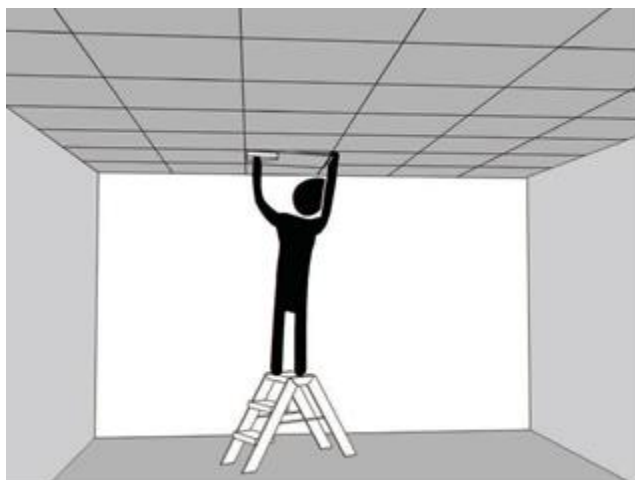

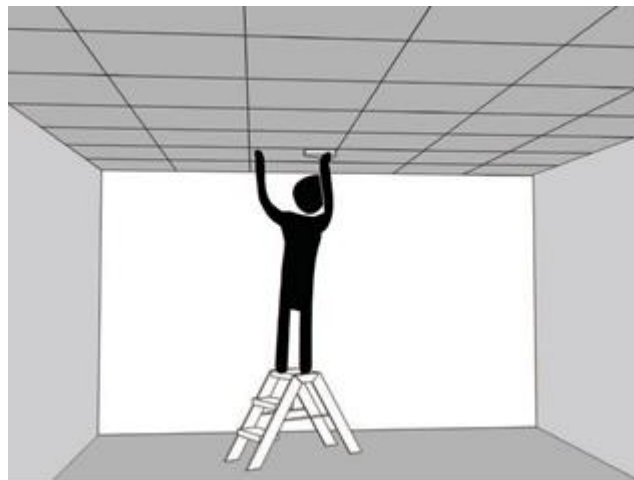

Utiliser l'outil magnétique d'abord dans les angles d'un même côté puis de l'autre.

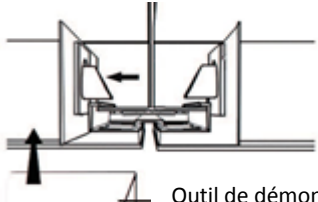
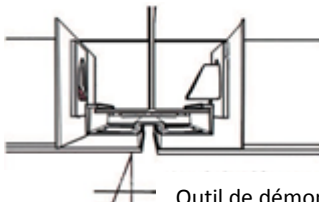

Maintenir la dalle du côté où les clips sont libérés, puis recommencer l'opération de l'autre côté.

Détail du système de verrouillage des dalles ClipConcept® :

		
Outil de démontage ClipConcept®	Outil de démontage ClipConcept®	
Une fois clippé sur l'ossature, le système de verrouillage Clipconcept® s'enclenche automatiquement.	Seule l'action de l'outil magnétique libère le système de verrouillage et permet d'enlever la dalle ClipConcept®.	L'outil magnétique ClipConcept® est remis seulement aux responsables de la maintenance d'un site.

# TRAITEMENT ACOUSTIQUE ADAPTEE

Avantages du système CLIPCONCEPT®

Les dalles de plafonds et murs ClipConcept® peuvent recevoir différents types de perforation (perforation, micro perforation et extra perforation). Afin d'améliorer efficacement l'acoustique d'une salle tout en gardant une certaine qualité esthétique.

L'innovation du système ClipConcept® permet de s'adapter sur une structure T24 traditionnelle et de la rendre invisible :

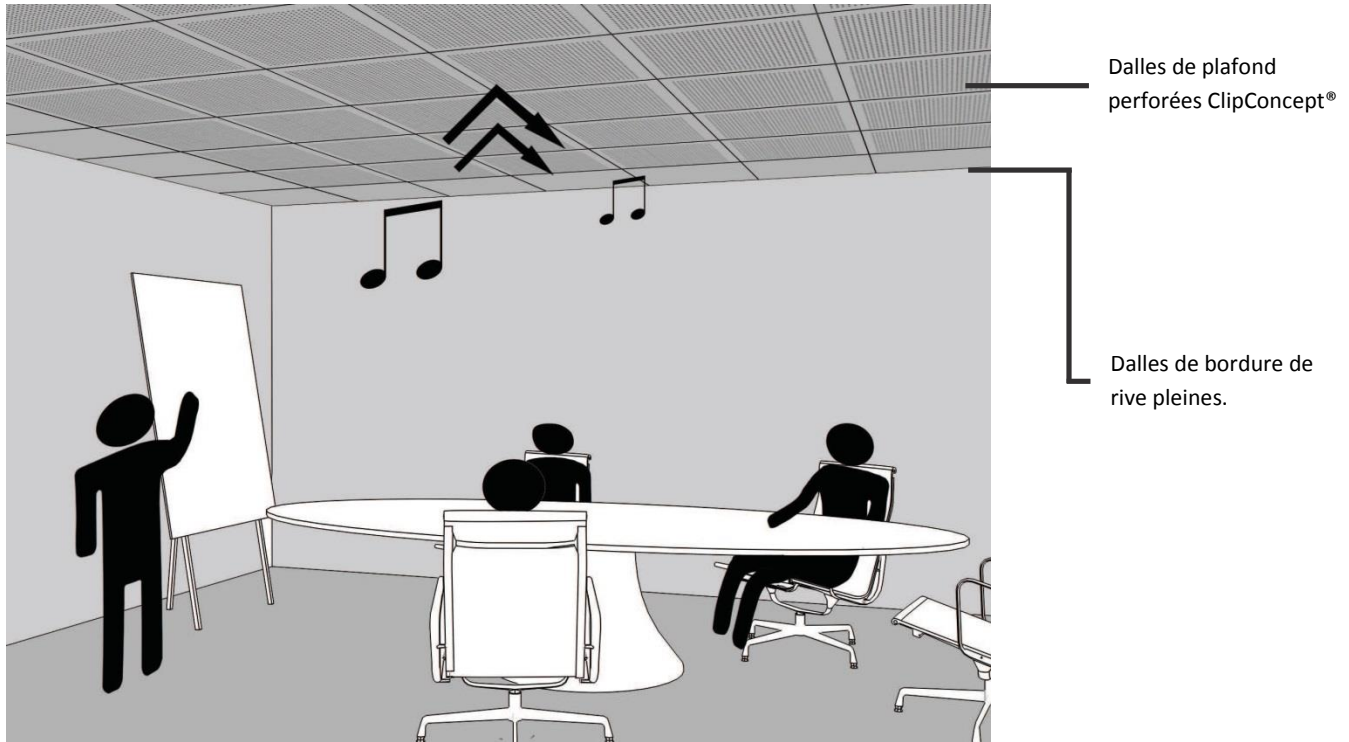

Le système de plafonds et murs Dalle-Acoustique, offre une correction acoustique allant de 0,20  $\alpha_w$  à 1,10  $\alpha_w$  grâce aux différents types de perforations appliquées à l'ensemble de la gamme de dalles ClipConcept®.

Détail de la Dalle-Acoustique :

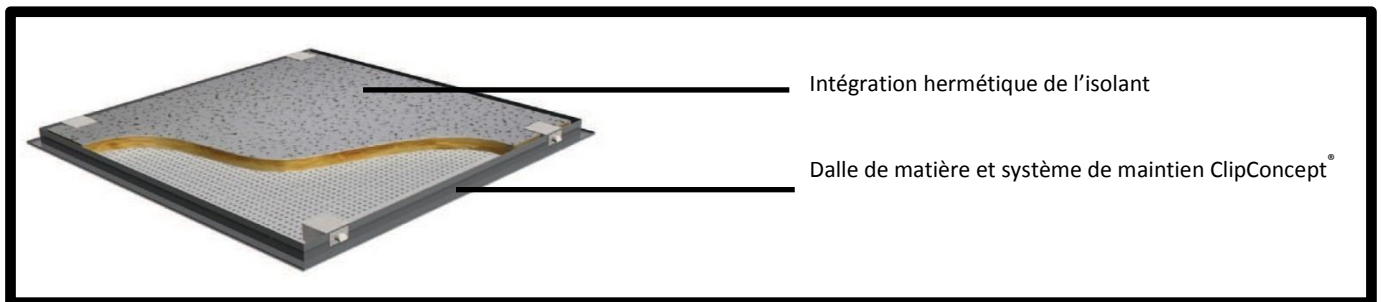

# SECURITE DU SYSTEME CLIPCONCEPT®

Avantages du système CLIPCONCEPT®

Le système de dalles de plafonds et murs ClipConcept® vous permet de sécuriser toutes les zones dites sensibles dans n'importe quel lieu.

Le système de dalles de plafonds et murs ClipConcept® empêche tous les accès non autorisés au plénum de votre faux plafond. Cela évite tous types d'accidents, ou de caches non autorisées.

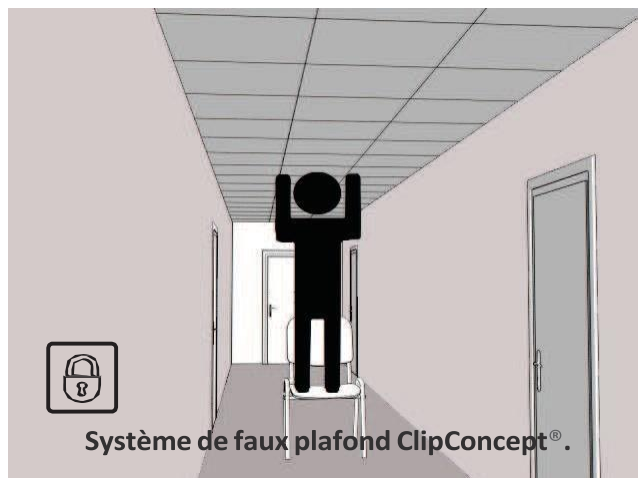

**Exemple : dans les voies de circulation.**  
(Lycées, hôpitaux, centres pénitentiaires, halls d'immeubles...)

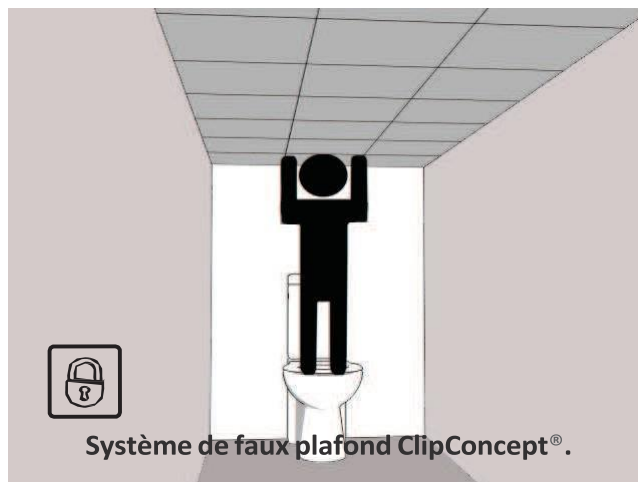
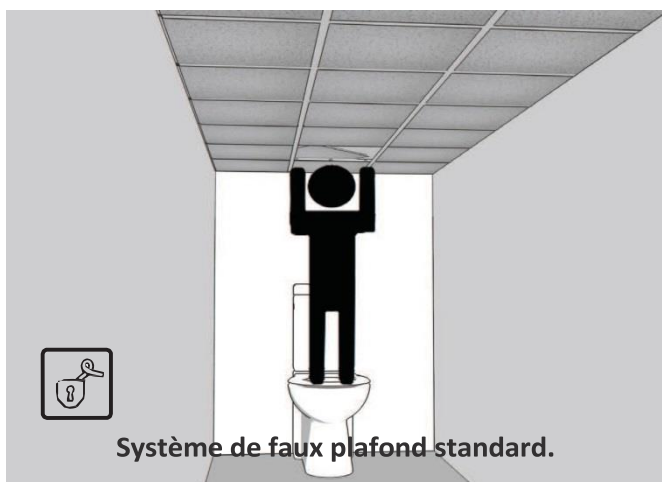

**Exemple : dans les zones publiques.**  
(Aéroports, stations-services autoroutières, gares...)

**Détail du système de verrouillage des dalles ClipConcept® :**

Outil de démontage ClipConcept®

Outil de démontage ClipConcept®

Une fois clippé sur l'ossature, le système de verrouillage Clipconcept® s'enclenche automatiquement.

Seule l'action de l'outil magnétique libère le système de verrouillage et permet d'enlever la dalle ClipConcept®.

L'outil magnétique ClipConcept® est remis seulement aux responsables de la maintenance d'un site.

# PERSONNALISABLE ET MODULABLE

Le système de dalles de plafonds et murs ClipConcept® permet de rendre un lieu plus dynamique grâce à ses possibilités illimitées de personnalisation et de modularité.

L'innovation du système ClipConcept® permet de s'adapter sur une structure T24 traditionnelle et de la rendre invisible :

Le zoning ou l'art d'emmener son client au bon endroit. (Voir fiche mise en œuvre zoning).

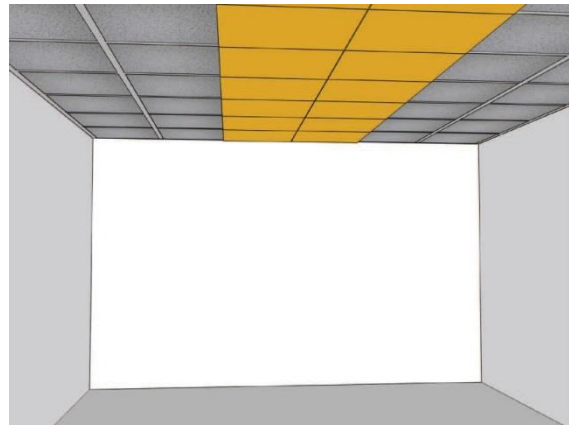
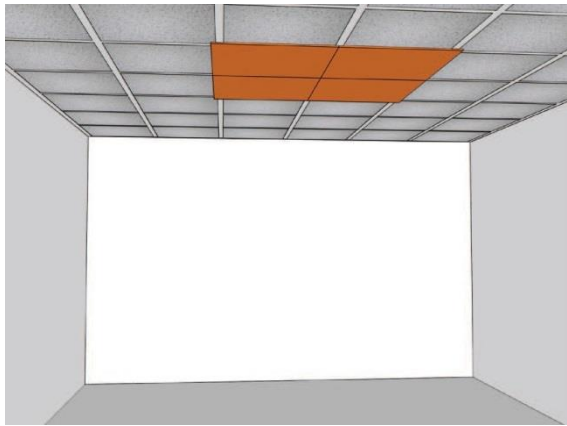

Le système de dalles de plafonds et murs ClipConcept®, de par son système de fixation, reste visitable et modulable.

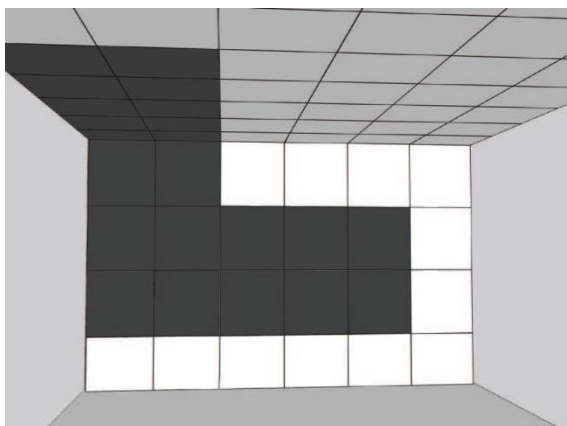
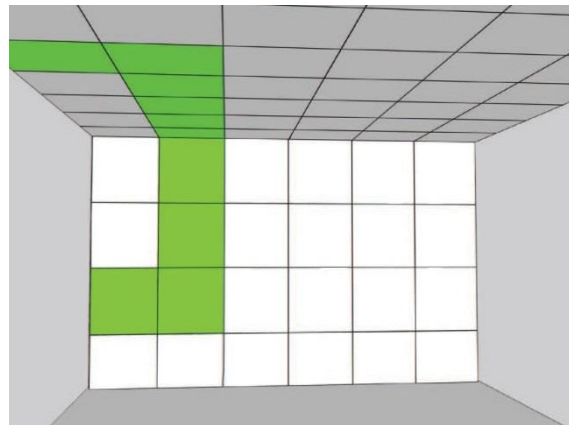
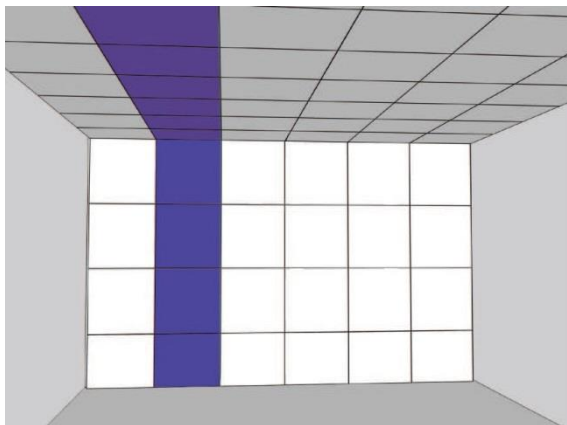

Mixer les matières, mélanger les couleurs, graver des formes, imaginer des découpes ClipConcept® c'est la possibilité de personnaliser chacune de vos réalisations.

# INTEGRATION MASQUEE DES SOLUTIONS TECHNIQUES

Le système de dalles de plafonds et murs ClipConcept® permet de rendre invisible plusieurs types de solutions techniques existantes présentes sur vos faux-plafond.

## Intégration de luminaires grâce aux solutions Dalle-Luminaire.

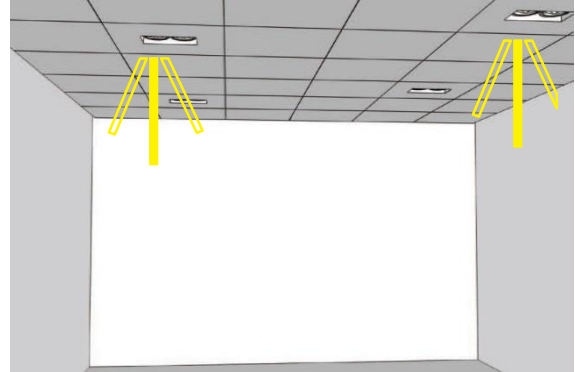
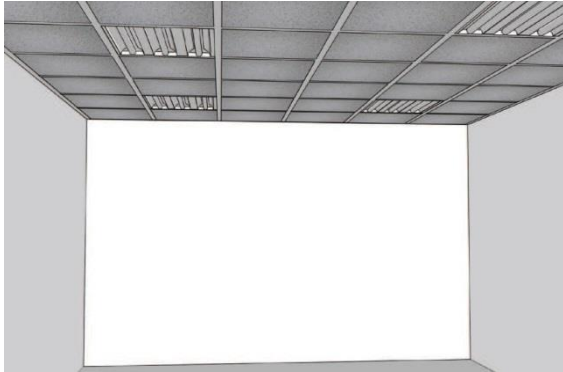

Dalle- Luminaire vous offre la possibilité d'intégrer des luminaires professionnels, architecturaux et techniques sans désaffleurement. Les solutions Dalle- Luminaire répondent à tous les besoins en termes d'éclairage que ce soit pour les espaces de travail, les lieux accueillant du public, les endroits plus intimistes...

## Intégration de chauffage grâce à la solution Dalle-Confort.

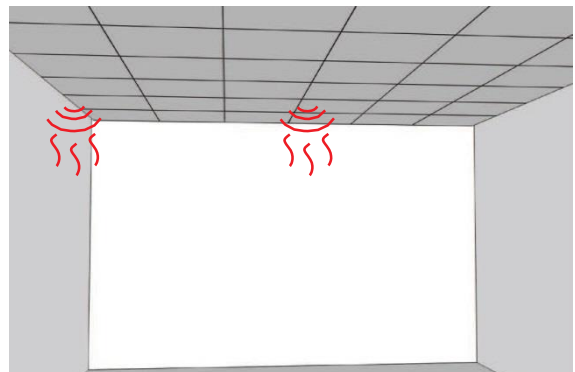
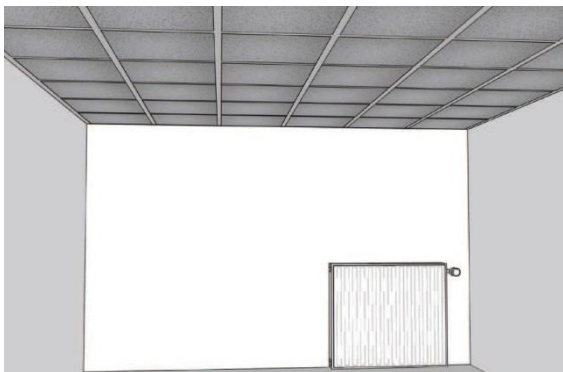

Dalle-Confort apporte à vos espaces des solutions inédites de chauffage par rayonnement intégrées dans vos plafonds pour un confort optimum de vos collaborateurs, clients ou visiteurs. Chauffant les corps et non l'air, à l'image des rayons du soleil, la sensation de bien-être est immédiate et parfaitement invisible.

## Intégration de haut-parleurs grâce à la solution Dalle-Haut parleur.

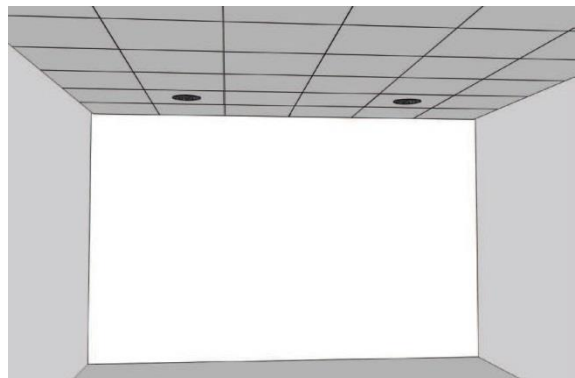
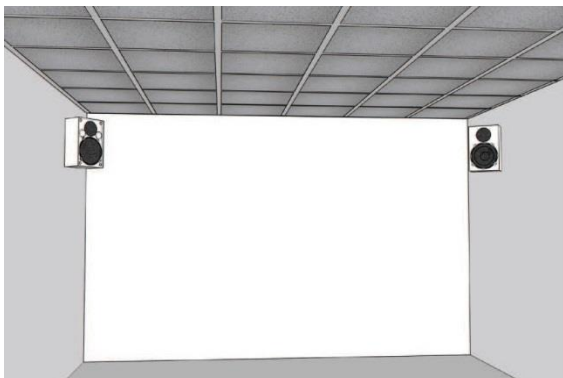

Dalle-Haut Parleur associe la technologie ClipConcept® et les systèmes de sonorisation Bowers & Wilkins® pour vous permettre de profiter pleinement d'une qualité audio exceptionnelle.



# AVANTAGES DU SYSTEME

## PERSONALISABLE ET MODULABLE

Le système de dalles de plafonds et murs ClipConcept® permet de rendre un lieu plus dynamique grâce à ses possibilités illimitées de personnalisation et de modularité.

Mixer les matières, mélanger les couleurs, graver des formes, imaginer des découpes; ClipConcept® c'est la possibilité de personnaliser chacune de vos réalisations.

## ANTI EMANATIONS DE FIBRES

L'élément d'isolant est intégré de manière hermétique à la dalle ClipConcept® pour éliminer tout risque de diffusion de particules volatiles **conformément à la nouvelle norme NF EN 13964/A1 en vigueur dès 2012.**

## UNE OSSATURE MASQUEE

L'innovation du système ClipConcept® permet de s'adapter sur une structure T24 traditionnelle et de la rendre invisible.

## UNE POSE SIMPLIFIEE

Le système de dalles de plafonds et murs ClipConcept® bénéficie d'un montage sans outil et d'un démontage rapide avec un outillage magnétique ou mécanique spécifique.

## TRAITEMENTS ACOUSTIQUES ADAPTEES

Le système de plafonds et murs Dalle-Acoustique, offre une correction acoustique allant de 0,20  $\alpha$ w à 1,10  $\alpha$ w grâce aux différents types de perforations appliquées à l'ensemble de la gamme de dalles ClipConcept®.

## SECURITE DU SYSTEME

Le système de dalles de plafonds et murs ClipConcept® empêche tous les accès non autorisés au plénum de votre faux plafond. Cela évite tous types d'accidents, ou de caches non autorisées.

## INTEGRATION MASQUER DES SOLUTIONS TECHNIQUES

Le système de dalles de plafonds et murs ClipConcept® permet de rendre invisible plusieurs types de solutions techniques existantes présentes sur vos faux-plafond.

- Des luminaires grâce aux solutions Dalle-Luminaire
- Du chauffage grâce à la solution Dalle-Confort
- Des haut-parleurs grâce à la solution Dalle-Haut parleur
- De la vidéo grâce à la solution Dalle-Vidéo.

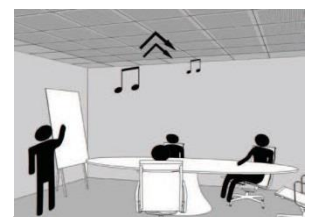
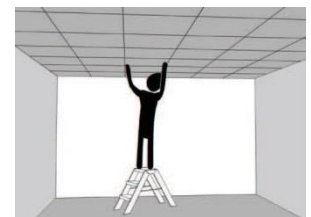
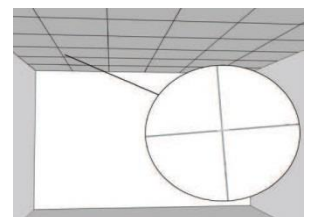
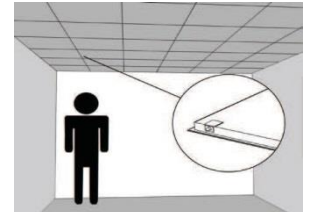
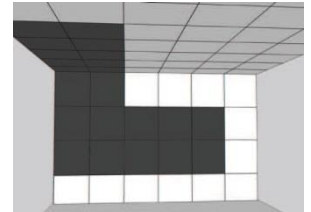



SOLUTIONS INNOVANTES POUR PLAFONDS & MURS